

Friedrichstr. 5
95615 Marktredwitz
Tel. 09231/66141-0
Fax 66141-1
email: info@condi-werbung.de

CONDI
W E R B U N G



Leitsysteme & -beschilderungen

Leitsystem 8

Produkte

&

Preise

Leitsystem 8

Leitsystem 8 - Eine durchdachte Lösung



Acrylglaspaneelen (Anwendungsbeispiel)

Die spezielle Trägerprofile aus eloxiertem Aluminium (Oberfläche EV1) dienen zur Aufnahme der unterschiedlichsten Schilderformate und -formen bis zu einer Materialstärke von 15 mm. Egal ob aus Aluminium, Edelstahl, Acrylglas oder Holz- auf einfachste Weise lassen sich individuelle Schilderanlagen für den Innen- wie auch für den Außenbereich kostengünstig umsetzen.

- Mit dem Schildträgersystem sind objektbezogene Konstruktionen leicht realisierbar.
- Besonders montagefreundlich durch konstruktive Trennung von Wandhalter und Schilderträgersystem.
- Durch die benutzerfreundliche Schwenktechnik der Trägerprofile sind Aktualisierungen in kürzester Zeit möglich.

Schildträgersystem



Aluminiumpaneele (Anwendungsbeispiel)

Länge des Trägerprofils in mm	Artikel-Nummer	Preis/VE in Euro
500	i 9450	279,00
750	i 9475	339,00
1000	i 9410	399,00
1500	i 9415	598,00

Eine VE besteht aus 2 Trägerprofilen und Wandhalterungen aus eloxiertem Aluminium (Oberfläche EV1).

Sondermaße: Berechnung nach nächsthöherem Format - zzgl. Rüstkosten 75,00 (eine Kürzung des Profils mit handelsüblichem Werkzeug ist problemlos möglich)

Linsenschrauben mit Kreuzschlitz zur Befestigung Ihrer Schilder im Schildträgersystem
Material Edelstahl; 1VE = 10 Stück

für Materialstärke in mm	Artikel-Nummer	Preis/VE in Euro
- 3	i 9406 Li	2,50
2 - 5	i 9408 Li	2,50
4 - 7	i 9410 Li	2,50
6 - 9	i 9412 Li	2,50
10 - 13	i 9416 Li	2,50
14 - 17	i 9420 Li	2,50



Entrée Übersicht

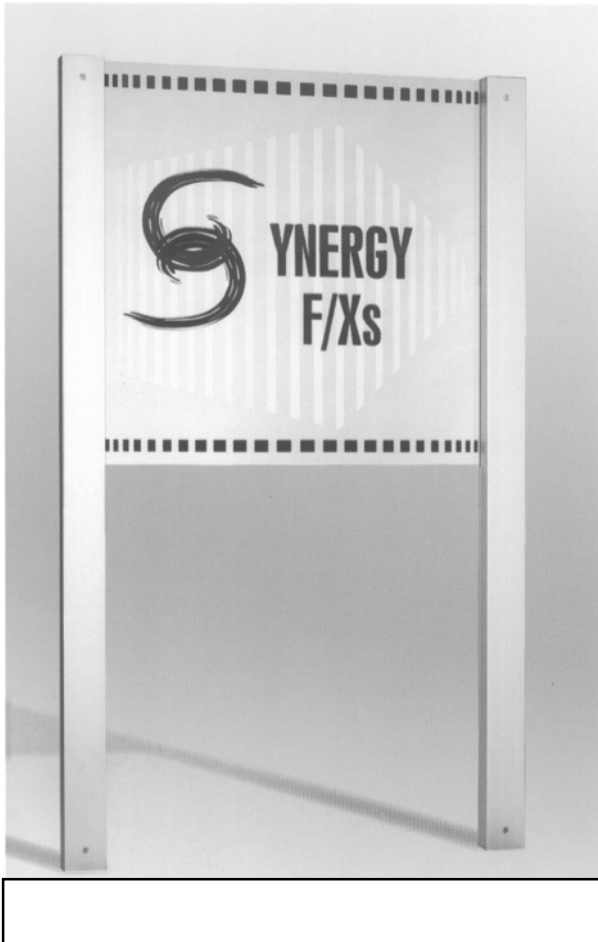

Schnittbild Entrée mit Abdeckprofil eckig.

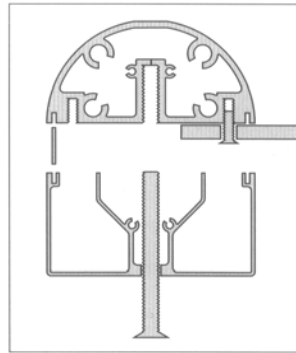

Entrée ist in den Längen 2000 mm, 2500 mm und 3000 mm lieferbar (Grundprofil jeweils um 500 mm Fundamentzugabe verlängert). Erhältlich ist Berlin Entrée in den Oberflächen Edelstahlfinish und silbereloxiert (EV1). Die Auslieferung erfolgt in vormontiertem Zustand.

Schnittbild Entrée mit Abdeckprofil rund.

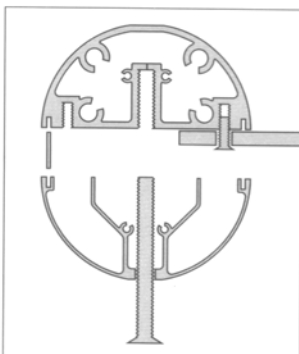



Entrée - Montage

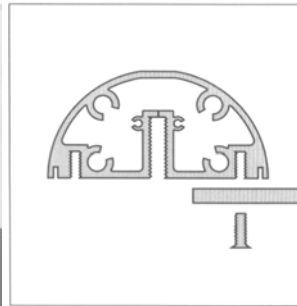
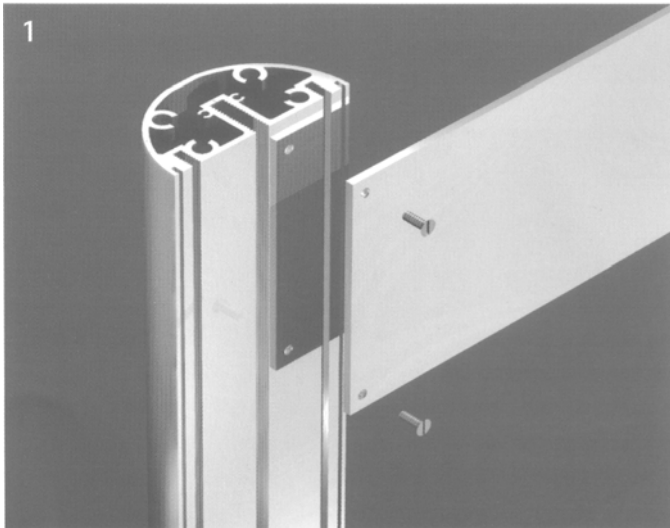

1. Mit den als Zubehör erhältlichen Linsenkopfschrauben das mit einem Lochdurchmesser von 6 mm gebohrte Paneel in einen der beiden seitlichen Gewindegänge des Grundprofils einschrauben.

Die Länge der Schrauben ist abhängig von der Materialstärke des verwendeten Paneels (siehe Seite 6, unten).

2. Die beiden M8-Schrauben durch die Bohrung des Abdeckprofils führen und mit dem Gewindegang des Grundprofils verschrauben. Dabei die von den Paneelmaßen abhängigen Ausgleichsblenden in die dafür vorgesehenen Nuten einsetzen.

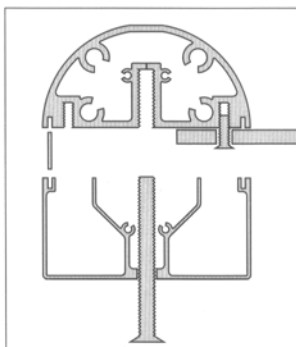
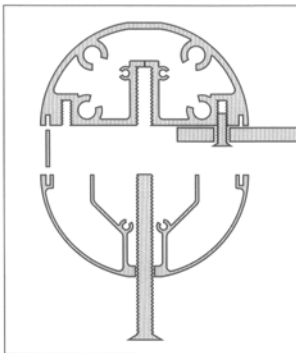

Friedrichstr. 5
95615 Marktredwitz
Tel. 09231/66141-0
Fax 66141-1

email: info@condi-werbung.de

CONDI
W E R B U N G



Leitsysteme & -beschilderungen

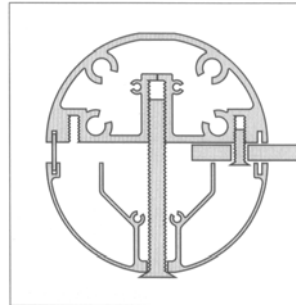
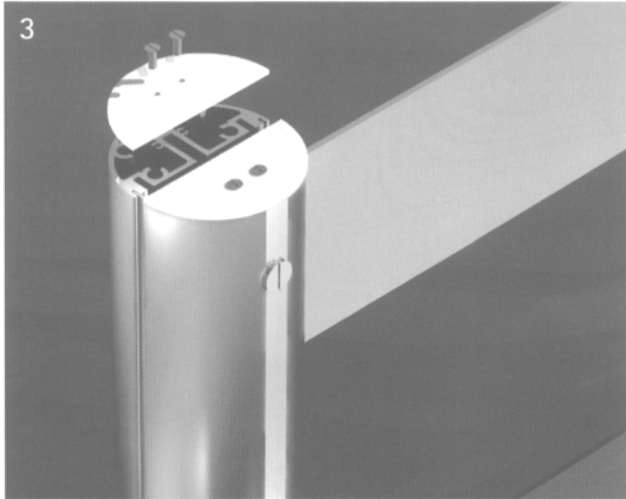

3. Die beiden Profilstücke mit den mitgelieferten Senkkopfschrauben auf das Grund- und das Abdeckprofil aufschrauben.

Das Aufstellen des Entrée erfolgt nur durch das Einfundamentieren des um 500 mm verlängerten Grundprofiles. Um ein späteres Auswechseln der Paneele zu ermöglichen muß sich das Abdeckprofil über dem Fundament befinden.

Leitsystem 8

Entrée

rund EV1, Länge in mm	Materialstärken bis 4 mm Artikelnummer	Materialstärken von 4 bis 8 mm Artikelnummer	Materialstärken von 8 bis 12 mm Artikelnummer	Materialstärken von 12 bis 16 mm Artikelnummer	Preis pro Stück in Euro
1500	i93154e	i93158e	i931512e	i931516e	165.00
2000	i93204e	i93208e	i932012e	i932016e	205.00
2500	i93254e	i93258e	i932512e	i932516e	245.00
3000	i93304e	i93308e	i933012e	i933016e	285.00

eckig EV1

1500	i95154e	i95158e	i951512e	i951516e	165.00
2000	i95204e	i95208e	i952012e	i952016e	205.00
2500	i95254e	i95258e	i952512e	i952516e	245.00
3000	i95304e	i95308e	i953012e	i953016e	285.00

rund Edelstahlfinish

1500	i93154s	i93158s	i931512s	i931516s	182.00
2000	i93204s	i93208s	i932012s	i932016s	220.00
2500	i93254s	i93258s	i932512s	i932516s	270.00
3000	i93304s	i93308s	i933012s	i933016s	315.00

eckig Edelstahlfinish

1500	i95154s	i95158s	i951512s	i951516s	182.00
2000	i95204s	i95208s	i952012s	i952016s	220.00
2500	i95254s	i95258s	i952512s	i952516s	270.00
3000	i95304s	i95308s	i953012s	i953016s	315.00

Ein Entrée besteht aus einem runden oder eckigen Abdeckprofil und einem zur Bodenmontage um 500 mm verlängerten Grundprofil (als Bestellmaß wird die Abdeckprofillänge genommen). Zum Lieferumfang gehören passende Profilstücke sowie durch die Paneelstärke bestimmte Ausgleichsblenden. Entrée wird vormontiert geliefert.

Entrée

Zubehör zur Befestigung Ihrer Schilder

Linsenschrauben mit Kreuzschlitz, Material Edestahl, 1 VE = 10 Stück

Materialstärken bis 4 mm Artikelnummer	Materialstärken von 4 bis 8 mm Artikelnummer	Materialstärken von 8 bis 12 mm Artikelnummer	Materialstärken von 12 bis 16 mm Artikelnummer	Preis pro VE in Euro
i9508li	i9512li	i9516li	i9520li	1,50

Alle Preise zuzüglich gesetzlicher Mehrwertsteuer.

Entrée

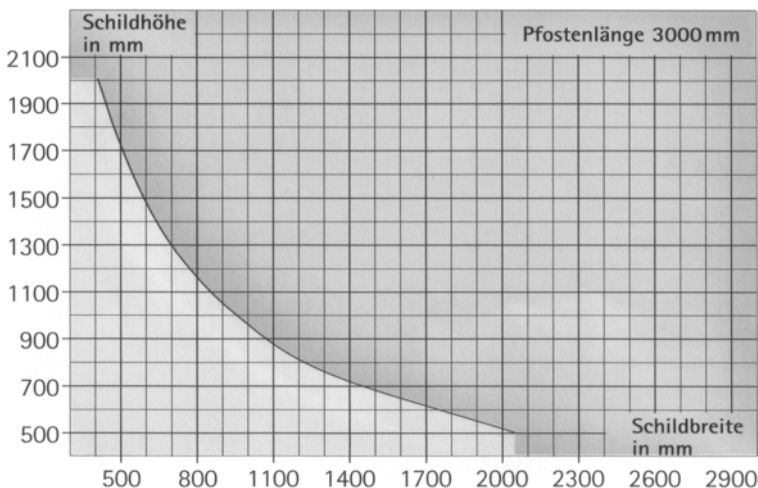
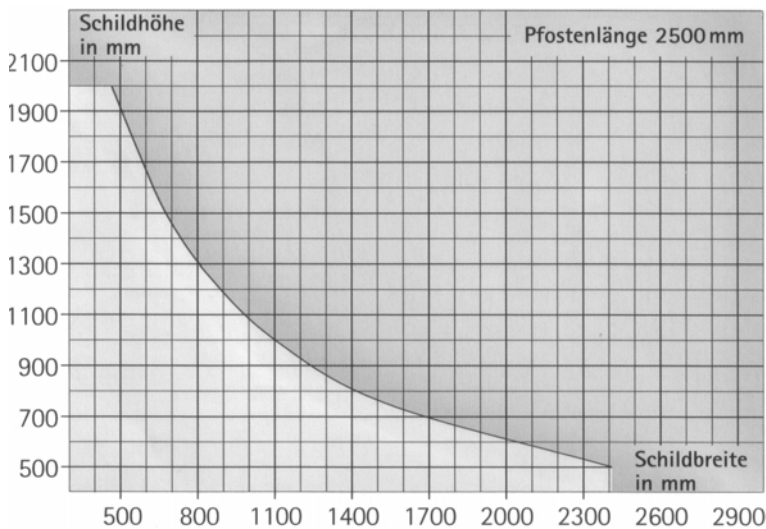
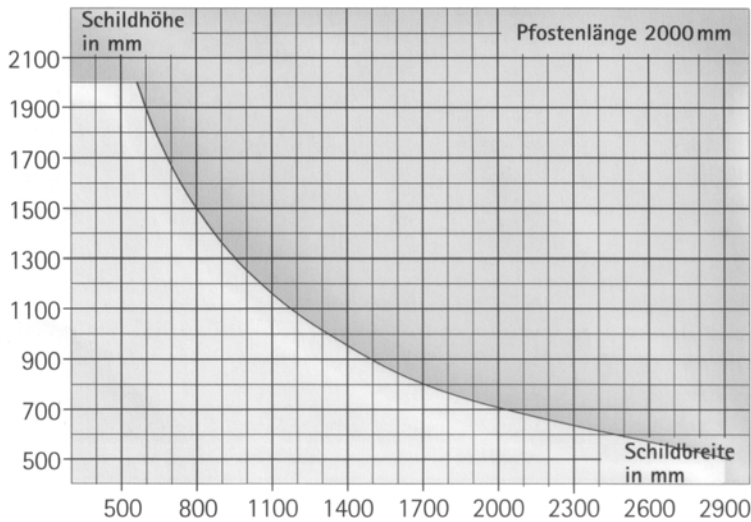

Statik

Die links abgebildeten Diagramme ermöglichen Ihnen, passend zur verwendeten Entrée-Pfostenlänge, das statisch maximal zulässige Schildformat zu ermitteln. Jeder Schildhöhe ist mit den rot eingezeichneten Graphen eine maximale Schildbreite zugeordnet. Allen Größenkombinationen, die innerhalb der grün dargestellten Flächen liegen, wurde eine statische Freigabe von einem unabhängigen Ingenieurbüro erteilt.

Zur Ermittlung der Maße des von Ihnen individuell zu erstellenden Schildes wählen Sie zunächst das über die Pfostenlänge definierte Diagramm, danach greifen Sie die gewünschte Schildhöhe ab und ermitteln im Schnittpunkt mit dem Graphen die diesem Wert maximal zuzuordnende Schildbreite.

Diese Diagramme sind gültig für Entrée-Schilderanlagen, aufgebaut aus zwei 500 mm einfundamentierten Pfosten und beziehen sich auf die gesamte statisch wirksame Schilderfläche. Fundamentbemessung: ca. 700 x 700 x 700 mm